

Информационен лист | Номер на артикул: 2002-1874

4-проводна разедин. клема за изпитване; с възможност за тестване;
оранжева разединителна шейна; за DIN шина 35 x 15 и 35 x 7.5; 2,5 mm²;
Push-in CAGE CLAMP®; 2,50 mm²; син

www.wago.com/2002-1874

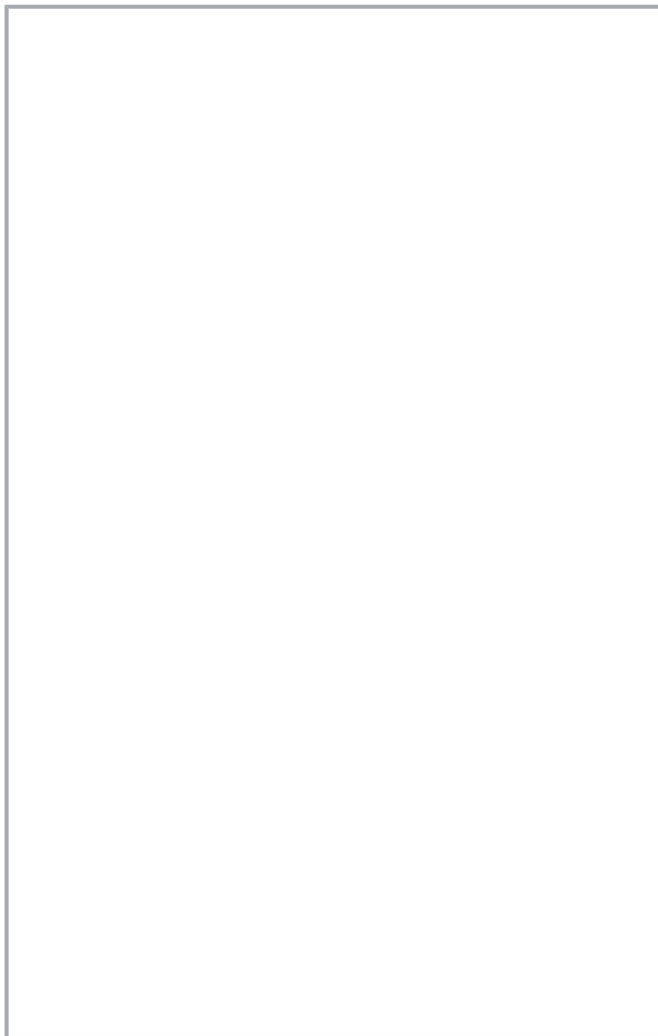
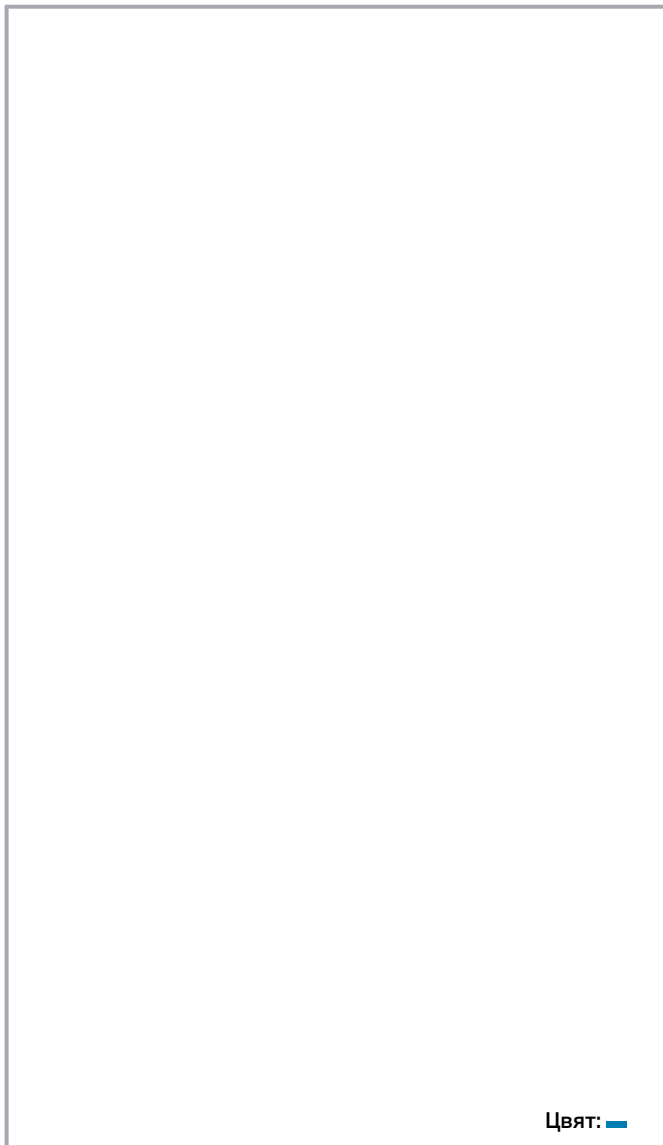

Цвят: 

Подлежи на промяна. Моля, обърнете внимание и на допълнителната документация на продукта!

ВАГО България ООД
Бизнес център Сердика
Бул."Акад. Иван Гешов" 2Е | Сграда 1, ет. 4, офис 417 | 1330 София
Тел.: +359 2 489 46 09 | Тел.: +359 2 489 46 10
Имейл: sales.bg@wago.com

Имате ли въпроси относно нашите продукти?
Винаги ще се радваме да получим вашето обаждане на +359 2 489 46 09.



Данни
Electrical data

Ratings per IEC/EN

Ratings per	IEC/EN 60947-7-1
Nominal voltage (III/3)	400 V
Rated surge voltage (III/3)	6 kV
Rated current	16 A
Legend (ratings)	(III / 3) ≙ Overvoltage category III / Pollution degree 3

Подлежи на промяна. Моля, обърнете внимание и на допълнителната документация на продукта!

ВАГО България ООД
Бизнес център Сердика
Бул."Акад. Иван Гешов" 2Е | Сграда 1, ет. 4, офис 417 | 1330 София
Тел.: +359 2 489 46 09 | Тел.: +359 2 489 46 10
Имейл: sales.bg@wago.com

Имате ли въпроси относно нашите продукти?
Винаги ще се радваме да получим вашето обаждане на +359 2 489 46 09.



Ratings per UL

Approvals per	UL 1059
Rated voltage UL (Use Group B)	300 V
Rated current UL (Use Group B)	15 A
Rated voltage UL (Use Group C)	300 V
Rated current UL (Use Group C)	15 A

Ratings per CSA

Approvals per	C22.2 No 158
Rated voltage CSA (Use Group B)	600 V
Rated current CSA (Use Group B)	15 A
Rated voltage CSA (Use Group C)	600 V
Rated current CSA (Use Group C)	15 A

Ex information

Reference hazardous areas	See Downloads – Documentation – Additional Information: Technical Section; Technical explanations
Ratings per	ATEX: KIWA 17 ATEX 0030 U / IECEx: KIWA 17.0014U (Ex ec IIC Gc)
Rated voltage EN (Ex e II)	440 V
Rated current (Ex e II)	17 A

Connection data

Total number of connection points	4
Total number of potentials	2
Number of levels	1
Number of jumper slots	2

Connection 1

Connection technology	Push-in CAGE CLAMP®
Actuation type	Push-in Operating tool
Connectable conductor materials	Copper
Nominal cross-section	2,5 mm ²
Solid conductor	0,25 ... 4 mm ² / 22 ... 12 AWG
Solid conductor; push-in termination	0,75 ... 4 mm ² / 18 ... 12 AWG

Подлежи на промяна. Моля, обърнете внимание и на допълнителната документация на продукта!

ВАГО България ООД
Бизнес център Сердика
Бул."Акад. Иван Гешов" 2Е | Сграда 1, ет. 4, офис 417 | 1330 София
Тел.: +359 2 489 46 09 | Тел.: +359 2 489 46 10
Имейл: sales.bg@wago.com

Имате ли въпроси относно нашите продукти?
Винаги ще се радваме да получим вашето обаждане на +359 2 489 46 09.



Fine-stranded conductor	0,25 ... 4 mm ² / 22 ... 12 AWG
Fine-stranded conductor; with insulated ferrule	0,25 ... 2,5 mm ² / 22 ... 14 AWG
Fine-stranded conductor; with ferrule; push-in termination	1 ... 2,5 mm ² / 18 ... 14 AWG
Note (conductor cross-section)	Depending on the conductor characteristic, a conductor with a smaller cross-section can also be inserted via push-in termination.
Strip length	10 ... 12 mm / 0.39 ... 0.47 inch
Wiring direction	Front-entry wiring

Physical data

Width	5,2 mm / 0.205 inch
Height	87,5 mm / 3.445 inch
Depth from upper edge of DIN-rail	32,9 mm / 1.295 inch

Mechanical data

Mounting type	DIN-35 rail
Marking level	Center/side marking

Material data

Note on material data	Information on material data can be found here
Color	син
Insulation material	Polyamide (PA66)
Flammability class per UL94	V0
Fire load	0,191 MJ
Weight	9,7 g

Commercial data

Product Group	22 (TOPJOB S)
PU (SPU)	50 Stück
Packaging type	box
Country of origin	CN
GTIN	4045454974879
Customs tariff number	85365080900

Одобрения / Сертификати**Ex-Approvals**

Лого	Одобрение	Допълнителен текст за одобрение	Име на сертификат
	AEx	UL 60079	E185892 (AEx eb IIC

Подлежи на промяна. Моля, обърнете внимание и на допълнителната документация на продукта!

ВАГО България ООД
 Бизнес център Сердика
 Бул."Акад. Иван Гешов" 2Е | Сграда 1, ет. 4, офис 417 | 1330 София
 Тел.: +359 2 489 46 09 | Тел.: +359 2 489 46 10
 Имейл: sales.bg@wago.com

Имате ли въпроси относно нашите продукти?
 Винаги ще се радваме да получим вашето обаждане на +359 2 489 46 09.

Underwriters Laboratories Inc.

resp. Ex eb IIC)

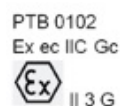

	ATEX KIWA Netherlands B.V.	EN 60079	KIWA 17ATEX0030 U
--	--------------------------------------	----------	----------------------





CCCEX CQST/CNEx	CNCA-C23-01	2020312313000180
---------------------------	-------------	------------------



IECEX KIWA Netherlands B.V.	EN 60079	IECEX KIWA 17.0014 U (Ex ec IIC Gc)
---------------------------------------	----------	--

Сертификати, специфични за всяка държава

Лого	Одобрение	Допълнителен текст за одобрение	Име на сертификат
	CCA DEKRA Certification B.V.	EN 60947	71-107687
	CCA DEKRA Certification B.V.	EN 60947	NTR NL 7730
	CCA DEKRA Certification B.V.	C22.2 No. 158	1536069

Сертификати за кораби

Лого	Одобрение	Допълнителен текст за одобрение	Име на сертификат
	ABS American Bureau of Shipping	EN 60947	20- HG1941090- PDA
	DNV GL Det Norske Veritas, Germanischer Lloyd	-	TAE00001V2
	LR Lloyds Register	EN 60947	91/20112 (E9)

Подлежи на промяна. Моля, обърнете внимание и на допълнителната документация на продукта!

ВАГО България ООД
 Бизнес център Сердика
 Бул."Акад. Иван Гешов" 2Е | Сграда 1, ет. 4, офис 417 | 1330 София
 Тел.: +359 2 489 46 09 | Тел.: +359 2 489 46 10
 Имейл: sales.bg@wago.com

Имате ли въпроси относно нашите продукти?
 Винаги ще се радваме да получим вашето обаждане на +359 2 489 46 09.



UL-Approvals

Лого	Одобрение	Допълнителен текст за одобрение	Име на сертификат
	UL Underwriters Laboratories Inc.	UL 1059	E45172



Изискват се аксесоари

Крайна капачка

End plate		
Артикул №: 2002-1892 Крайна и междинна пластина; 1 mm дебелина; оранжев		www.wago.com/2002-1892
Артикул №: 2002-1891 Крайна и междинна пластина; 1 mm дебелина; сив		www.wago.com/2002-1891

Допълнителни аксесоари

Jumpers

Jumper		
 Артикул №: 210-123 Мост за обединяване на проводници; изолиран; син		www.wago.com/210-123
 Артикул №: 2002-402 Джъмпер; 2-пътен; изолиран; светло сив		www.wago.com/2002-402
 Артикул №: 2002-402/000-005 Джъмпер; 2-пътен; изолиран; червен		www.wago.com/2002-402/000-005
Артикул №: 2002-400 Непрекъснат джъмпер; 2-пътен; изолиран; светло сив		www.wago.com/2002-400
Артикул №: 2002-403 Джъмпер; 3-пътен; изолиран; светло сив		www.wago.com/2002-403
 Артикул №: 2002-404/000-005 Джъмпер; 4-пътен; изолиран; червен		www.wago.com/2002-404/000-005



Подлежи на промяна. Моля, обърнете внимание и на допълнителната документация на продукта!

ВАГО България ООД
Бизнес център Сердика
Бул."Акад. Иван Гешов" 2Е | Сграда 1, ет. 4, офис 417 | 1330 София
Тел.: +359 2 489 46 09 | Тел.: +359 2 489 46 10
Имейл: sales.bg@wago.com

Имате ли въпроси относно нашите продукти?
Винаги ще се радваме да получим вашето обаждане на +359 2 489 46 09.



Артикул №: 2002-403/000-006
Джъмпер; 3-пътен; изолиран; син

www.wago.com/2002-403/000-006



Артикул №: 2002-404/000-006
Джъмпер; 4-пътен; изолиран; син

www.wago.com/2002-404/000-006



Артикул №: 2002-403/000-005
Джъмпер; 3-пътен; изолиран; червен

www.wago.com/2002-403/000-005

Артикул №: 2002-405/000-005
Джъмпер; 5-пътен; изолиран; червен

www.wago.com/2002-405/000-005



Артикул №: 2002-402/000-006
Джъмпер; 2-пътен; изолиран; син

www.wago.com/2002-402/000-006

Артикул №: 2002-405/000-006
Джъмпер; 5-пътен; изолиран; син

www.wago.com/2002-405/000-006

Артикул №: 2002-404
Джъмпер; 4-пътен; изолиран; светло сив

www.wago.com/2002-404

Артикул №: 2002-406/000-006
Джъмпер; 6-пътен; изолиран; син

www.wago.com/2002-406/000-006

Артикул №: 2002-406/000-005
Джъмпер; 6-пътен; изолиран; червен

www.wago.com/2002-406/000-005



Артикул №: 2002-406/020-000
Делта джъмпер; изолиран; светло сив

www.wago.com/2002-406/020-000

Артикул №: 2002-405
Джъмпер; 5-пътен; изолиран; светло сив

www.wago.com/2002-405

Артикул №: 2002-407/000-005
Джъмпер; 7-пътен; изолиран; червен

www.wago.com/2002-407/000-005



Артикул №: 2002-408
Джъмпер; 8-пътен; изолиран; светло сив

www.wago.com/2002-408

Артикул №: 2002-408/000-006
Джъмпер; 8-пътен; изолиран; син

www.wago.com/2002-408/000-006



Подлежи на промяна. Моля, обърнете внимание и на допълнителната документация на продукта!

ВАГО България ООД
Бизнес център Сердика
Бул."Акад. Иван Гешов" 2Е | Сграда 1, ет. 4, офис 417 | 1330 София
Тел.: +359 2 489 46 09 | Тел.: +359 2 489 46 10
Имейл: sales.bg@wago.com

Имате ли въпроси относно нашите продукти?
Винаги ще се радваме да получим вашето обаждане на +359 2 489 46 09.

**Артикул №: 2002-405/011-000**

Джъмпер за свързване на звезда; 3-пътен; изолиран; светло сив

www.wago.com/2002-405/011-000**Артикул №: 2002-407/000-006**

Джъмпер; 7-пътен; изолиран; син

www.wago.com/2002-407/000-006**Артикул №: 2002-408/000-005**

Джъмпер; 8-пътен; изолиран; червен

www.wago.com/2002-408/000-005**Артикул №: 2002-407**

Джъмпер; 7-пътен; изолиран; светло сив

www.wago.com/2002-407**Артикул №: 2002-406**

Джъмпер; 6-пътен; изолиран; светло сив

www.wago.com/2002-406**Артикул №: 2002-410/000-005**

Джъмпер; 10-пътен; изолиран; червен

www.wago.com/2002-410/000-005**Артикул №: 2002-410/000-006**

Джъмпер; 10-пътен; изолиран; син

www.wago.com/2002-410/000-006**Артикул №: 2002-410**

Джъмпер; 10-пътен; изолиран; светло сив

www.wago.com/2002-410**Артикул №: 2002-409/000-006**

Джъмпер; 9-пътен; изолиран; син

www.wago.com/2002-409/000-006**Артикул №: 2002-409/000-005**

Джъмпер; 9-пътен; изолиран; червен

www.wago.com/2002-409/000-005**Артикул №: 2002-409**

Джъмпер; 9-пътен; изолиран; светло сив

www.wago.com/2002-409**Артикул №: 2002-423/000-006**

Непрекъснат джъмпер; от 1 до 3; изолиран; син

www.wago.com/2002-423/000-006**Артикул №: 2002-423**

Непрекъснат джъмпер; от 1 до 3; изолиран; светло сив

www.wago.com/2002-423**Артикул №: 2002-433**

Джъмпер; от 1 до 3; изолиран; светло сив

www.wago.com/2002-433**Артикул №: 2002-434**

Джъмпер; от 1 до 4; изолиран; светло сив

www.wago.com/2002-434

Подлежи на промяна. Моля, обърнете внимание и на допълнителната документация на продукта!

ВАГО България ООД

Бизнес център Сердика









Бул."Акад. Иван Гешов" 2Е | Сграда 1, ет. 4, офис 417 | 1330 София

Тел.: +359 2 489 46 09 | Тел.: +359 2 489 46 10

Имейл: sales.bg@wago.com

Имате ли въпроси относно нашите продукти?

Винаги ще се радваме да получим вашето обаждане на +359 2 489 46 09.

	Артикул №: 2002-423/000-005 Непрекъснат джъмпер; от 1 до 3; изолиран; червен	www.wago.com/2002-423/000-005
	Артикул №: 2002-435 Джъмпер; от 1 до 5; изолиран; светло сив	www.wago.com/2002-435
	Артикул №: 2002-436 Джъмпер; от 1 до 6; изолиран; светло сив	www.wago.com/2002-436
	Артикул №: 2002-437 Джъмпер; от 1 до 7; изолиран; светло сив	www.wago.com/2002-437
	Артикул №: 2002-438 Джъмпер; от 1 до 8; изолиран; светло сив	www.wago.com/2002-438
	Артикул №: 2002-439 Джъмпер; от 1 до 9; изолиран; светло сив	www.wago.com/2002-439
	Артикул №: 2002-440 Джъмпер; от 1 до 10; изолиран; светло сив	www.wago.com/2002-440
	Артикул №: 2002-472 Стъпаловиден джъмпер; 2-пътен; изолиран; светло сив	www.wago.com/2002-472
	Артикул №: 2002-473 Стъпаловиден джъмпер; 3-пътен; изолиран; светло сив	www.wago.com/2002-473
	Артикул №: 2002-475/011-000 Стъпаловиден джъмпер; 3-пътен; изолиран; светло сив	www.wago.com/2002-475/011-000
	Артикул №: 2002-475 Стъпаловиден джъмпер; 5-пътен; изолиран; светло сив	www.wago.com/2002-475
	Артикул №: 2002-476 Стъпаловиден джъмпер; 6-пътен; изолиран; светло сив	www.wago.com/2002-476
	Артикул №: 2002-474 Стъпаловиден джъмпер; 4-пътен; изолиран; светло сив	www.wago.com/2002-474
	Артикул №: 2002-477 Стъпаловиден джъмпер; 7-пътен; изолиран; светло сив	www.wago.com/2002-477
	Артикул №: 2002-473/011-000 Стъпаловиден джъмпер; 2-пътен; от 1 до 3; изолиран; светло сив	www.wago.com/2002-473/011-000
	Артикул №: 2002-479 Стъпаловиден джъмпер; 9-пътен; изолиран; светло сив	www.wago.com/2002-479
	Артикул №: 2002-478	

Подлежи на промяна. Моля, обърнете внимание и на допълнителната документация на продукта!

ВАГО България ООД
 Бизнес център Сердика
 Бул."Акад. Иван Гешов" 2Е | Сграда 1, ет. 4, офис 417 | 1330 София
 Тел.: +359 2 489 46 09 | Тел.: +359 2 489 46 10
 Имейл: sales.bg@wago.com

Имате ли въпроси относно нашите продукти?
 Винаги ще се радваме да получим вашето обаждане на +359 2 489 46 09.

Стъпаловиден джъмпер; 8-пътен; изолиран; светло сив

www.wago.com/2002-478**Артикул №: 2002-479/011-000**

Стъпаловиден джъмпер; изолиран; светло сив

www.wago.com/2002-479/011-000**Артикул №: 2002-480**

Стъпаловиден джъмпер; 10-пътен; изолиран; светло сив

www.wago.com/2002-480**Артикул №: 2002-477/011-000**

Стъпаловиден джъмпер; изолиран; светло сив

www.wago.com/2002-477/011-000**Артикул №: 2002-481/011-000**

Стъпаловиден джъмпер; изолиран; светло сив

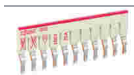
www.wago.com/2002-481/011-000**Артикул №: 2002-481**

Стъпаловиден джъмпер; 11-пътен; изолиран; светло сив

www.wago.com/2002-481**Артикул №: 2002-482**

Стъпаловиден джъмпер; 12-пътен; изолиран; светло сив

www.wago.com/2002-482**Артикул №: 210-103**

Мост за обединяване на проводници; изолиран; черен

www.wago.com/210-103**Маркиращи аксесоари**

Marking strip

**Артикул №: 2009-110**

Маркиращи ленти; за Smart Printer; на ролка; неразтегателни; без печат; тип закрепване чрез закопчаване; бял

www.wago.com/2009-110

Marker carrier

**Артикул №: 2009-198**

Адаптер; сив

www.wago.com/2009-198**Артикул №: 2002-121**

Адаптер; сив

www.wago.com/2002-121**Артикул №: 2002-161**

Адаптер; сив

www.wago.com/2002-161

Marker

**Артикул №: 2009-115/000-002**

WMB-Inline; за Smart Printer; 1500 броя на ролка; разтегателни от 5 - 5.2 mm; без печат; тип закрепване чрез закопчаване; жълт

www.wago.com/2009-115/000-002**Артикул №: 2009-115/000-007**

WMB-Inline; за Smart Printer; 1500 броя на ролка; разтегателни от 5 - 5.2 mm; без печат; тип закрепване чрез закопчаване; сив

www.wago.com/2009-115/000-007

Подлежи на промяна. Моля, обърнете внимание и на допълнителната документация на продукта!

ВАГО България ООД

Бизнес център Сердика





Бул."Акад. Иван Гешов" 2Е | Сграда 1, ет. 4, офис 417 | 1330 София

Тел.: +359 2 489 46 09 | Тел.: +359 2 489 46 10

Имейл: sales.bg@wago.com

Имате ли въпроси относно нашите продукти?

Винаги ще се радваме да получим вашето обаждане на +359 2 489 46 09.

	Артикул №: 2009-115/000-017 WMB-Inline; за Smart Printer; 1500 броя на ролка; разтегателни от 5 - 5.2 mm; без печат; тип закрепване чрез закопчаване; светло зелен	www.wago.com/2009-115/000-017
	Артикул №: 2009-115/000-023 WMB-Inline; за Smart Printer; 1500 броя на ролка; разтегателни от 5 - 5.2 mm; без печат; тип закрепване чрез закопчаване; зелен	www.wago.com/2009-115/000-023
	Артикул №: 2009-115/000-024 WMB-Inline; за Smart Printer; 1500 броя на ролка; разтегателни от 5 - 5.2 mm; без печат; тип закрепване чрез закопчаване; виолетов	www.wago.com/2009-115/000-024
	Артикул №: 2009-145/000-006 Mini-WSB Inline; за Smart Printer; 1700 броя на ролка; разтегателни от 5 - 5.2 mm; без печат; тип закрепване чрез закопчаване; син	www.wago.com/2009-145/000-006
	Артикул №: 2009-145 Mini-WSB Inline; за Smart Printer; 1700 броя на ролка; разтегателни от 5 - 5.2 mm; без печат; тип закрепване чрез закопчаване; бял	www.wago.com/2009-145
	Артикул №: 2009-145/000-002 Mini-WSB Inline; за Smart Printer; 1700 броя на ролка; разтегателни от 5 - 5.2 mm; без печат; тип закрепване чрез закопчаване; жълт	www.wago.com/2009-145/000-002
	Артикул №: 2009-145/000-007 Mini-WSB Inline; за Smart Printer; 1700 броя на ролка; разтегателни от 5 - 5.2 mm; без печат; тип закрепване чрез закопчаване; сив	www.wago.com/2009-145/000-007
	Артикул №: 2009-145/000-005 Mini-WSB Inline; за Smart Printer; 1700 броя на ролка; разтегателни от 5 - 5.2 mm; без печат; тип закрепване чрез закопчаване; червен	www.wago.com/2009-145/000-005
	Артикул №: 2009-145/000-012 Mini-WSB Inline; за Smart Printer; 1700 броя на ролка; разтегателни от 5 - 5.2 mm; без печат; тип закрепване чрез закопчаване; оранжев	www.wago.com/2009-145/000-012
	Артикул №: 2009-145/000-023 Mini-WSB Inline; за Smart Printer; 1700 броя на ролка; разтегателни от 5 - 5.2 mm; без печат; тип закрепване чрез закопчаване; зелен	www.wago.com/2009-145/000-023
	Артикул №: 2009-145/000-024 Mini-WSB Inline; за Smart Printer; 1700 броя на ролка; разтегателни от 5 - 5.2 mm; без печат; тип закрепване чрез закопчаване; виолетов	www.wago.com/2009-145/000-024
	Артикул №: 2009-115 WMB-Inline; за Smart Printer; 1500 броя на ролка; разтегателни от 5 - 5.2 mm; без печат; тип закрепване чрез закопчаване; бял	www.wago.com/2009-115
	Артикул №: 248-501/000-006 Маркировъчна карта Mini-WSB; като карта; неразтегателни; без печат; тип закрепване чрез закопчаване; син	www.wago.com/248-501/000-006

Подлежи на промяна. Моля, обърнете внимание и на допълнителната документация на продукта!

ВАГО България ООД
Бизнес център Сердика
Бул."Акад. Иван Гешов" 2Е | Сграда 1, ет. 4, офис 417 | 1330 София
Тел.: +359 2 489 46 09 | Тел.: +359 2 489 46 10
Имейл: sales.bg@wago.com

Имате ли въпроси относно нашите продукти?
Винаги ще се радваме да получим вашето обаждане на +359 2 489 46 09.

**Артикул №: 248-501/000-007**

Маркировъчна карта Mini-WSB; като карта; неразтегателни; без печат; тип закрепване чрез закопчаване; сив

www.wago.com/248-501/000-007**Артикул №: 248-501/000-002**

Маркировъчна карта Mini-WSB; като карта; неразтегателни; без печат; тип закрепване чрез закопчаване; жълт

www.wago.com/248-501/000-002**Артикул №: 248-501/000-012**

Маркировъчна карта Mini-WSB; като карта; неразтегателни; без печат; тип закрепване чрез закопчаване; оранжев

www.wago.com/248-501/000-012**Артикул №: 248-501**

Маркировъчна карта Mini-WSB; като карта; неразтегателни; без печат; тип закрепване чрез закопчаване; бял

www.wago.com/248-501**Артикул №: 248-501/000-017**

Маркировъчна карта Mini-WSB; като карта; неразтегателни; без печат; тип закрепване чрез закопчаване; светло зелен

www.wago.com/248-501/000-017**Артикул №: 248-501/000-005**

Маркировъчна карта Mini-WSB; като карта; неразтегателни; без печат; тип закрепване чрез закопчаване; червен

www.wago.com/248-501/000-005**Артикул №: 248-501/000-024**

Маркировъчна карта Mini-WSB; като карта; неразтегателни; без печат; тип закрепване чрез закопчаване; виолетов

www.wago.com/248-501/000-024**Артикул №: 248-501/000-023**

Маркировъчна карта Mini-WSB; като карта; неразтегателни; без печат; тип закрепване чрез закопчаване; зелен

www.wago.com/248-501/000-023**Артикул №: 793-501**

Маркировъчна карта WMB; като карта; неразтегателни; без печат; тип закрепване чрез закопчаване; бял

www.wago.com/793-501**Group marker carrier****Артикул №: 2009-193**

Държач за група маркировъчни табелки; сив

www.wago.com/2009-193**Артикул №: 2009-192**

Държач за група маркировъчни табелки; сив

www.wago.com/2009-192**Артикул №: 2009-191**

Държач за група маркировъчни табелки; сив

www.wago.com/2009-191**Изоляционен стопер**

Insulation stop

Артикул №: 2002-171Изоляционен стопер; 0.25 - 0.5 mm²; 5 броя/лента; светло сивwww.wago.com/2002-171

Подлежи на промяна. Моля, обърнете внимание и на допълнителната документация на продукта!

ВАГО България ООД

Бизнес център Сердика

Бул."Акад. Иван Гешов" 2Е | Сграда 1, ет. 4, офис 417 | 1330 София

Тел.: +359 2 489 46 09 | Тел.: +359 2 489 46 10

Имейл: sales.bg@wago.com









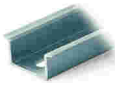

Имате ли въпроси относно нашите продукти?

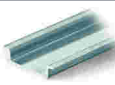
Винаги ще се радваме да получим вашето обаждане на +359 2 489 46 09.

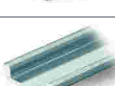
Артикул №: 2002-172

Изоляционен стопер; 0.75 - 1 mm²; 5 броя/лента; тъмно сивwww.wago.com/2002-172**Монтажна шина**

Mounting accessories

	Артикул №: 210-197 Стоманена носеща шина; 35 x 15 mm; 1,5 mm дебелина; дължина 2 m; с прорези; подобно на EN 60715; сребрист	www.wago.com/210-197
	Артикул №: 210-198 Медна носеща шина; 35 x 15 mm; 2,3 mm дебелина; дължина 2 m; без прорези; съгласно EN 60715; цвят мед	www.wago.com/210-198
	Артикул №: 210-504 Стоманена носеща шина; 35 x 7,5 mm; 1 mm дебелина; дължина 2 m; с прорези; поцинкован; съгласно EN 60715; сребрист	www.wago.com/210-504
	Артикул №: 210-505 Стоманена носеща шина; 35 x 7,5 mm; 1 mm дебелина; дължина 2 m; без прорези; поцинкован; съгласно EN 60715; сребрист	www.wago.com/210-505
	Артикул №: 210-506 Стоманена носеща шина; 35 x 15 mm; 1,5 mm дебелина; дължина 2 m; без прорези; поцинкован; подобно на EN 60715; сребрист	www.wago.com/210-506
	Артикул №: 210-508 Стоманена носеща шина; 35 x 15 mm; 1,5 mm дебелина; дължина 2 m; с прорези; поцинкован; подобно на EN 60715; сребрист	www.wago.com/210-508
	Артикул №: 210-113 Стоманена носеща шина; 35 x 7,5 mm; 1 mm дебелина; дължина 2 m; без прорези; съгласно EN 60715; сребрист	www.wago.com/210-113
	Артикул №: 210-118 Стоманена носеща шина; 35 x 15 mm; 2,3 mm дебелина; дължина 2 m; без прорези; съгласно EN 60715; сребрист	www.wago.com/210-118
	Артикул №: 210-112 Стоманена носеща шина; 35 x 7,5 mm; 1 mm дебелина; дължина 2 m; с прорези; съгласно EN 60715; "Ширина на отвора 25 mm; сребрист	www.wago.com/210-112
	Артикул №: 210-114 Стоманена носеща шина; 35 x 15 mm; 1,5 mm дебелина; дължина 2 m; без прорези; подобно на EN 60715; сребрист	www.wago.com/210-114
	Артикул №: 210-115 Стоманена носеща шина; 35 x 7,5 mm; 1 mm дебелина; дължина 2 m; с прорези; съгласно EN 60715; "Ширина на отвора 18 mm; сребрист	www.wago.com/210-115
	Артикул №: 210-196 Алуминиева носеща шина; 35 x 8,2 mm; 1,6 mm дебелина; дължина 2 m; без прорези; подобно на EN 60715; сребрист	www.wago.com/210-196

Тест и измерване

Testing accessories

	Артикул №: 2009-174 Тестов щепселен адаптер; за тестов щепсел Ø 4 mm; за тестване на клеми TOPJOB®S, монтирани на шина; сив	www.wago.com/2009-174
---	---	--

Подлежи на промяна. Моля, обърнете внимание и на допълнителната документация на продукта!

**Артикул №: 2009-182**

Тестов отклонител; за макс. 2.5 mm²; свързване без инструменти за отделни тестови проводници 0.08 - 2.5 mm; сив www.wago.com/2009-182

**Артикул №: 2002-511**

Модулен конектор TOPJOB®S; модулен; за слотове за джъмperi; 1-полюсен; 2,50 mm²; сив www.wago.com/2002-511

**Артикул №: 2002-549**

Празен модул; модулен; напр. за прескачане на обединени клеми; сив www.wago.com/2002-549

**Артикул №: 2002-552**

Модулен конектор TOPJOB®S; модулен; за слотове за джъмperi; 2-полюсен; 2,50 mm²; сив www.wago.com/2002-552

**Артикул №: 2002-558**

Модулен конектор TOPJOB®S; модулен; за слотове за джъмperi; 8-полюсен; 2,50 mm²; сив www.wago.com/2002-558

**Артикул №: 2002-559**

Модулен конектор TOPJOB®S; модулен; за слотове за джъмperi; 9-полюсен; 2,50 mm²; сив www.wago.com/2002-559

**Артикул №: 2002-556**

Модулен конектор TOPJOB®S; модулен; за слотове за джъмperi; 6-полюсен; 2,50 mm²; сив www.wago.com/2002-556

**Артикул №: 2002-553**

Модулен конектор TOPJOB®S; модулен; за слотове за джъмperi; 3-полюсен; 2,50 mm²; сив www.wago.com/2002-553

**Артикул №: 2002-611**

Тестов щепселен модул тип L TOPJOB®S; модулен; 1-полюсен; 2,50 mm²; сив www.wago.com/2002-611

Артикул №: 2002-560

Модулен конектор TOPJOB®S; модулен; за слотове за джъмperi; 10-полюсен; 2,50 mm²; сив www.wago.com/2002-560

**Артикул №: 2002-554**

Модулен конектор TOPJOB®S; модулен; за слотове за джъмperi; 4-полюсен; 2,50 mm²; сив www.wago.com/2002-554

**Артикул №: 2002-555**

Модулен конектор TOPJOB®S; модулен; за слотове за джъмperi; 5-полюсен; 2,50 mm²; сив www.wago.com/2002-555

**Артикул №: 2002-557**

Модулен конектор TOPJOB®S; модулен; за слотове за джъмperi; 7-полюсен; 2,50 mm²; сив www.wago.com/2002-557

**Артикул №: 2002-649**

Празен модул тип L TOPJOB®S; модулен; напр. за прескачане на обединени клеми; сив www.wago.com/2002-649

**Артикул №: 210-136**

Тестов щепсел; Ø 2 mm; с кабел 500 mm; червен www.wago.com/210-136













Push-in type wire jumper

Jumper

**Артикул №: 2009-412**

Жичен джъмпер тип „push-in“; изолиран; 60 mm дължина; черен www.wago.com/2009-412

Подлежи на промяна. Моля, обърнете внимание и на допълнителната документация на продукта!

	Артикул №: 2009-414 Жичен джъмпер тип „push-in“; 1,5 mm ² ; изолиран; 110 mm дължина; черен	www.wago.com/2009-414
	Артикул №: 2009-416 Жичен джъмпер тип „push-in“; 1,5 mm ² ; изолиран; 250 mm дължина; черен	www.wago.com/2009-416
Защитно-предупредителен маркер		
Cover		
	Артикул №: 2002-115 Защитно-предупредителен маркер; за 5 клеми; със символ на високо напрежение, черно; жълт	www.wago.com/2002-115
Крайна капачка		
End plate		
	Артикул №: 209-191 Сепаратор за Ex e/Ex i приложения; 3 mm дебелина; 120 mm ширина; оранжев	www.wago.com/209-191
Инструмент		
Operating tool		
	Артикул №: 210-658 Работен инструмент; Нож: 3.5 x 0.5 mm; с частично изолирана дръжка; ъглов; къс; многоцветен	www.wago.com/210-658
	Артикул №: 210-720 Работен инструмент; Нож: 3.5 x 0.5 mm; с частично изолирана дръжка; многоцветен	www.wago.com/210-720
Ferrule		
Ferrule		
	Артикул №: 216-241 Накрайник; Втулка за 0.5 mm ² / 20 AWG; изолиран; електр. калаено покритие; електролитна мед; газонепроницаем; съгл. DIN 46228, Част 4/09.90; бял	www.wago.com/216-241
	Артикул №: 216-242 Накрайник; Втулка за 0.75 mm ² / 18 AWG; изолиран; електр. калаено покритие; електролитна мед; газонепроницаем; съгл. DIN 46228, Част 4/09.90; сив	www.wago.com/216-242
	Артикул №: 216-243 Накрайник; Втулка за 1 mm ² / AWG 18; изолиран; електр. калаено покритие; електролитна мед; газонепроницаем; съгл. DIN 46228, Част 4/09.90; червен	www.wago.com/216-243
	Артикул №: 216-244 Накрайник; Втулка за 1,5 mm ² / AWG 16; изолиран; електр. калаено покритие; електролитна мед; газонепроницаем; съгл. DIN 46228, Част 4/09.90; черен	www.wago.com/216-244
	Артикул №: 216-263 Накрайник; Втулка за 1 mm ² / AWG 18; изолиран; електр. калаено покритие; електролитна мед; газонепроницаем; съгл. DIN 46228, Част 4/09.90; червен	www.wago.com/216-263
	Артикул №: 216-246 Накрайник; Втулка за 2,5 mm ² / AWG 14; изолиран; електр. калаено покритие; електролитна мед; газонепроницаем; съгл. DIN 46228, Част 4/09.90; син	www.wago.com/216-246
	Артикул №: 216-266 Накрайник; Втулка за 2,5 mm ² / AWG 14; изолиран; електр. калаено покритие; електролитна мед; газонепроницаем; съгл. DIN 46228, Част 4/09.90; син	www.wago.com/216-266
	Артикул №: 216-264 Накрайник; Втулка за 1,5 mm ² / AWG 16; изолиран; електр. калаено покритие; електролитна мед;	www.wago.com/216-264

Подлежи на промяна. Моля, обърнете внимание и на допълнителната документация на продукта!

ВАГО България ООД
Бизнес център Сердика
Бул."Акад. Иван Гешов" 2Е | Сграда 1, ет. 4, офис 417 | 1330 София
Тел.: +359 2 489 46 09 | Тел.: +359 2 489 46 10
Имейл: sales.bg@wago.com

Имате ли въпроси относно нашите продукти?
Винаги ще се радваме да получим вашето обаждане на +359 2 489 46 09.



газонепроницаем; съгл. DIN 46228, Част 4/09.90; черен

Артикул №: 216-262Накрайник; Втулка за 0.75 mm² / 18 AWG; изолиран; електр. калаено покритие; електролитна мед; www.wago.com/216-262
газонепроницаем; съгл. DIN 46228, Част 4/09.90; сив**Изтегляния****Documentation****Bid Text**

2002-1874 X81 - Datei	Apr 24, 2019	xml 4,1 kB	Изтегляне
--------------------------	--------------	---------------	-----------

2002-1874 docx - Datei	Apr 23, 2019	docx 15,8 kB	Изтегляне
---------------------------	--------------	-----------------	-----------

Additional Information

Technical Section Technical explanations		pdf 2,2 MB	Изтегляне
---	--	---------------	-----------

CAD/CAE-Data**CAE data**

EPLAN Data Portal 2002-1874		URL	Изтегляне
-----------------------------	--	-----	-----------

ZUKEN Portal 2002-1874		URL	Изтегляне
------------------------	--	-----	-----------

WSCAD Universe 2002-1874		URL	Изтегляне
--------------------------	--	-----	-----------

CAD data

2D/3D Models 2002-1874		URL	Изтегляне
------------------------	--	-----	-----------

Environmental Product Compliance**Compliance Search**

Environmental Product Compliance 2002-1874 4-conductor disconnect/test terminal block; with test option; orange disconnect link; for DIN-rail 35 x 15 and 35 x 7.5; 2.5 mm ² ; Push-in CAGE CLAMP®; 2,50 mm ² ; blue		URL	Изтегляне
--	--	-----	-----------

Подлежи на промяна. Моля, обърнете внимание и на допълнителната документация на продукта!

ВАГО България ООД
Бизнес център Сердика
Бул."Акад. Иван Гешов" 2Е | Сграда 1, ет. 4, офис 417 | 1330 София
Тел.: +359 2 489 46 09 | Тел.: +359 2 489 46 10
Имейл: sales.bg@wago.com

Имате ли въпроси относно нашите продукти?
Винаги ще се радваме да получим вашето обаждане на +359 2 489 46 09.

Бележки за инсталиране

Conductor termination

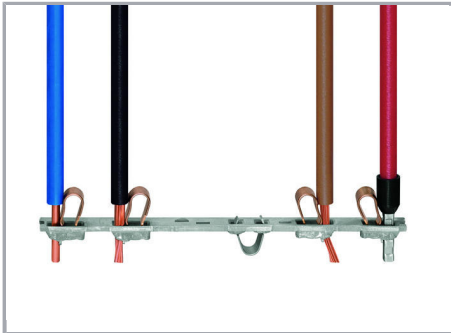

All conductor types at a glance

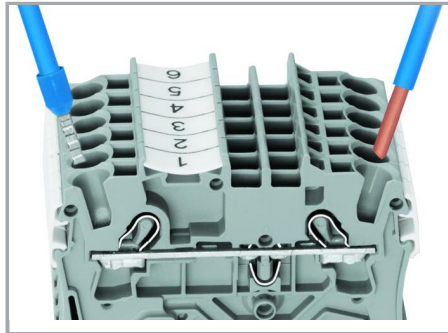

Push-in termination of solid and ferruled conductors

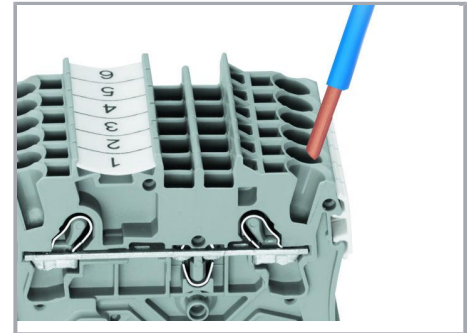

Inserting a conductor via push-in termination:

Solid conductors with cross-sections from either one size above, or up to two sizes below, the rated cross-section can be simply pushed in – no tools needed.



Inserting a conductor via operating tool:

Connecting fine-stranded conductors without ferrules, or small cross-sectional conductors that cannot be pushed in, is performed similarly to the original CAGE CLAMP® – just use an operating tool.

Advantage:

To open the clamp, the operating tool is inserted vertically. The conductor entry is less than 15 degrees for easier wiring.



Conductor termination – insulation stop

Commoning

Подлежи на промяна. Моля, обърнете внимание и на допълнителната документация на продукта!

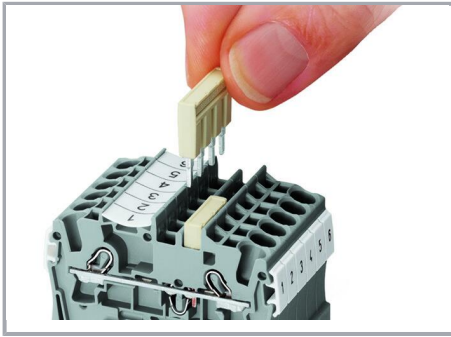

Insert push-in type jumper bar and push down until it hits backstop..

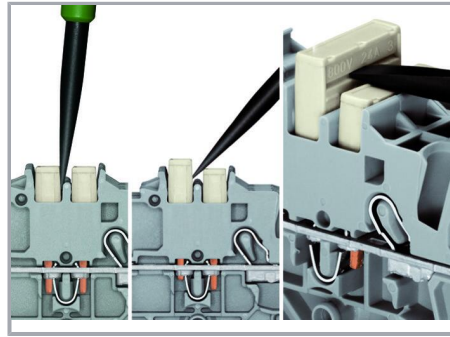

Removing a push-in type jumper bar:

Insert the operating tool between the jumper and partition wall of the dual jumper slots, then lift up the jumper.

Place the operating tool in the center of jumpers for up to five contacts (see above), or alternately on both sides for jumpers with more than five contacts.

Commoning

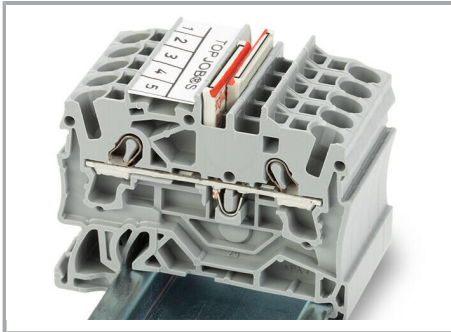

Orient the staggered jumpers' red stripes on the inside.

Insert the staggered jumper and push down until it hits the backstop.

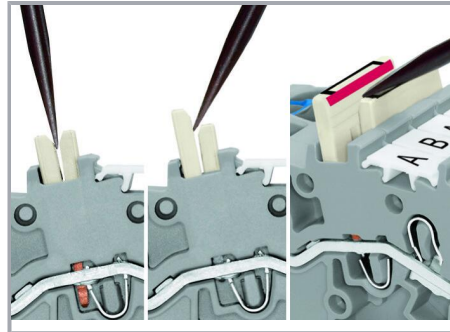

Removing a staggered jumper:

Insert the operating tool between the staggered jumpers, then lift up the jumper.

Commoning

Подлежи на промяна. Моля, обърнете внимание и на допълнителната документация на продукта!

ВАГО България ООД
Бизнес център Сердика
Бул."Акад. Иван Гешов" 2Е | Сграда 1, ет. 4, офис 417 | 1330 София
Тел.: +359 2 489 46 09 | Тел.: +359 2 489 46 10
Имейл: sales.bg@wago.com

Имате ли въпроси относно нашите продукти?
Винаги ще се радваме да получим вашето обаждане на +359 2 489 46 09.



Continuous jumpers (2002 Series) readily connect an endless number of terminal blocks to each other via single jumper slot. Use the second jumper slot for additional commoning or testing.

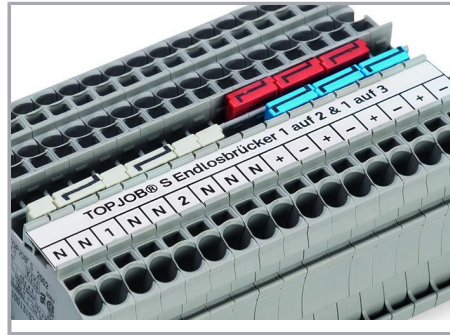

The 1-to-3 adjacent jumper for continuous commoning enables every other terminal block to be commoned. For example, positive and negative potentials can be accommodated alongside each other.

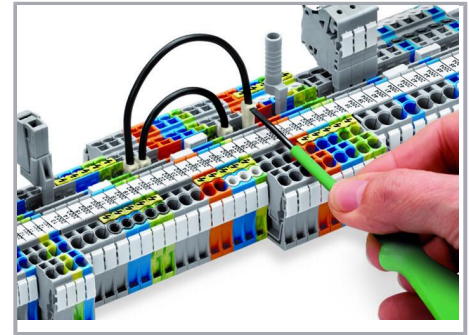

Push down the wire jumper until fully inserted. Lift the jumper with an operating tool for rewiring.

Testing

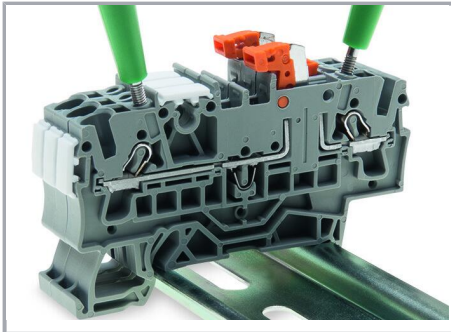

Testing with voltage tester.

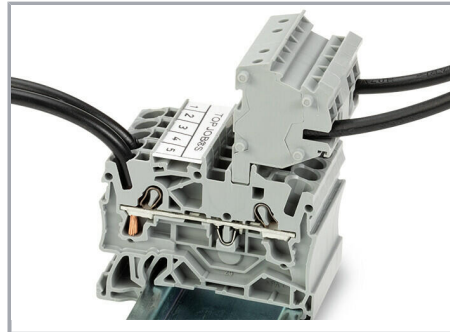

The modular TOPJOB® S connectors also connect conductors of the same size as the terminal blocks being used.



TOPJOB® S Connectors with a 2 mm Ø test socket for testing voltage via 2-pole voltage tester

Подлежи на промяна. Моля, обърнете внимание и на допълнителната документация на продукта!

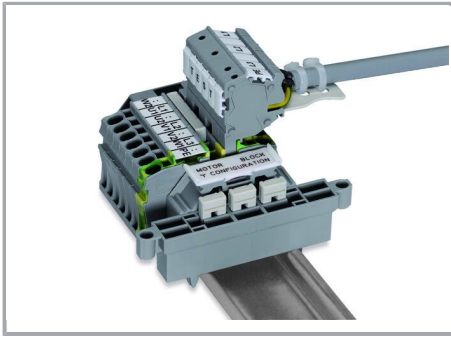

Rail-mount terminal block assembly for electric motor wiring



Test plug adapter (2009-174, CAT I) for 4 mm Ø plugs – compatible with 2000 to 2016 Series



Testing tap (2009-182) for tool-free connection of test cables up to 2.5 mm² (12 AWG) – compatible with 2000 to 2016 Series



- One center and two side marker slots for WMB markers or marking strips
- Dual jumper slots in the same location as other 2002 Series terminal blocks
- Commoning options in front of or behind the knife disconnect, depending on the power supply direction

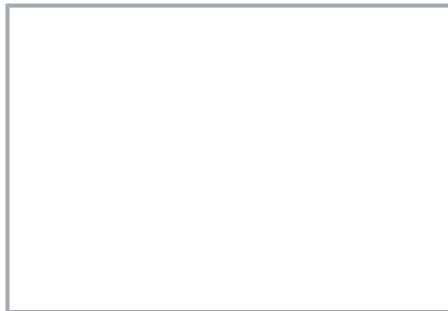

Disconnect/test terminal block with pivoting knife disconnect

Opening a knife disconnect.

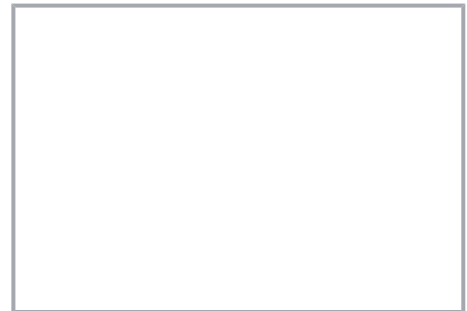

Disconnect/test terminal block with pivoting knife disconnect

Closing the knife disconnect.

Marking

Подлежи на промяна. Моля, обърнете внимание и на допълнителната документация на продукта!

ВАГО България ООД
Бизнес център Сердика
Бул."Акад. Иван Гешов" 2Е | Сграда 1, ет. 4, офис 417 | 1330 София
Тел.: +359 2 489 46 09 | Тел.: +359 2 489 46 10
Имейл: sales.bg@wago.com

Имате ли въпроси относно нашите продукти?
Винаги ще се радваме да получим вашето обаждане на +359 2 489 46 09.

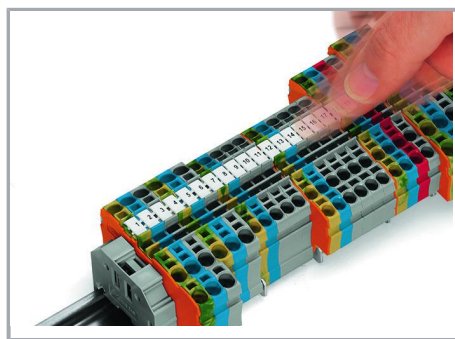

Snapping WMB Inline markers into marker slots.

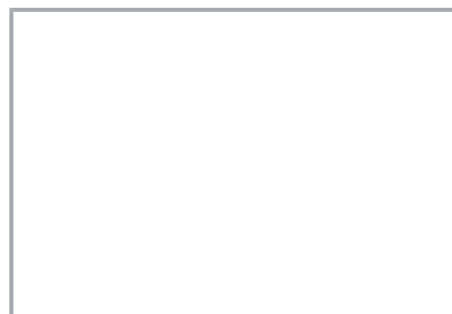
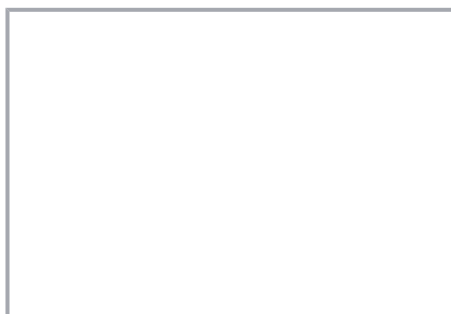

Pivoting double-deck marker carrier (2002-121) and 2-conductor disconnect /test terminal block (2002-1671)

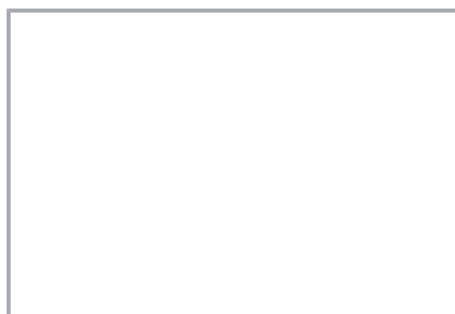

Pivoting double-deck marker carrier (2002-121) and 2-conductor disconnect /test terminal block (2002-1671)

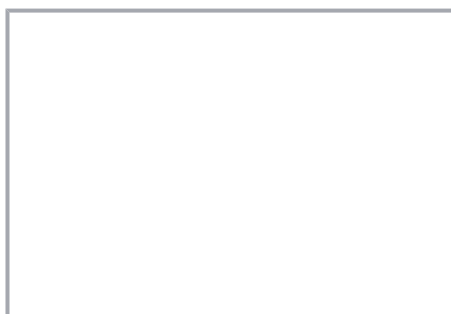

Pivoting double-deck marker carrier (2002-121) and 2-conductor disconnect /test terminal block (2002-1671)

Семейство продукти

TOPJOB® S

TOPJOB® S: In various industrial applications and modern building installations, WAGO's wide and versatile range of rail-mount terminal blocks provides more than just reliable electrical connections.

Показване на всички продукти от семейството.

Подлежи на промяна. Моля, обърнете внимание и на допълнителната документация на продукта!

ВАГО България ООД
Бизнес център Сердика
Бул."Акад. Иван Гешов" 2Е | Сграда 1, ет. 4, офис 417 | 1330 София
Тел.: +359 2 489 46 09 | Тел.: +359 2 489 46 10
Имейл: sales.bg@wago.com

Имате ли въпроси относно нашите продукти?
Винаги ще се радваме да получим вашето обаждане на +359 2 489 46 09.